

# KARTA KATALOGOWA PRODUKTU

## PANEL VAL 600 UGR < 19 36 W 4000 K WT

PANEL VALUE 600 UGR < 19 | Kwadratowe panelowe oprawy oświetleniowe, przeznaczone do montażu w zabudowie, z redukcją olśnienia, 600 x 600 mm

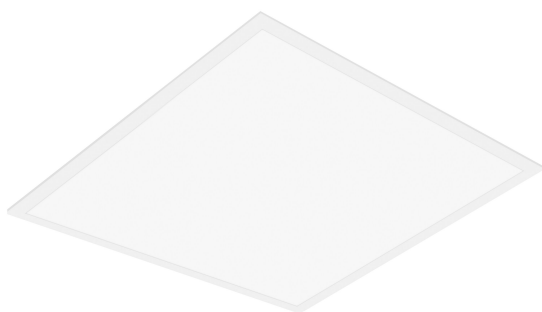

### Obszary zastosowań

- Bezpośredni zamiennik świetłówkowych opraw oświetleniowych
- Biura, sale konferencyjne
- Recepcje, hole, korytarze, windy
- Odpowiednie oprawy do zabudowy w suficie, moduł 600 x 600 mm

### Zalety produktu

- Oprawy – niska cena, wysoka jakość
- Dobra redukcja olśnienia (UGR < 19)
- Niewielkie tętnienie światła dzięki specjalnemu statecznikowi elektronicznemu
- Oszczędność energii dzięki wysokiej skuteczności świetlnej systemu: do 100 lm/W
- Zewnętrzny zasilacz zwiększa uniwersalność i zapewnia łatwą instalację
- Dostępne wersje z EUZ DALI

### Cechy produktu

- Trwałość (L70/B50): do 50 tys. godzin (przy 25°C)
- Rama z wylaczanego aluminium
- Dyfuzor z polistyrenu



## DANE TECHNICZNE

## DANE ELEKTRYCZNE

Moc znamionowa	36,00 W
Napięcie znamionowe	220...240 V
Częstotliwość sieciowa	50...60 Hz
Prąd znamionowy	170 mA
Początkowy prąd rozruchowy	10,4 A
Prąd rozruchowy, czas T	200 $\mu$ s
Maks. liczba opraw w jednym obwodz B16 A	19
Maks. liczba opraw w jednym obwodz C10 A	19
Maks. liczba opraw w jednym obwodz C16 A	30
Współczynnik mocy $\lambda$	> 0,90
Całkowite zniekształcenie harmoniczne	< 15 %
Klasa ochronności	II
Tryb pracy	External LED driver

## Dane fotometryczne

Strumień świetlny	3600 lm
Skuteczność świetlna	100 lm/W
Temperatura barwowa	4000 K
Barwa światła (oznaczenie)	Chłodnobiałe
Ogólny wskaźnik oddawania barw Ra	> 80
Standardowe odchylenie dopasowania barw	5 sdc
Światłość	-
Brak tętnienia	Tak
Wartość wskaźnika migotania Pst LM	-
Wartość efektu stroboskopowego SVM	-
Grupa zagrożenia fotobiologiczne EN62778	RG0
Kąt rozsyłu światła	90 °
UGR longitudinal	< 19



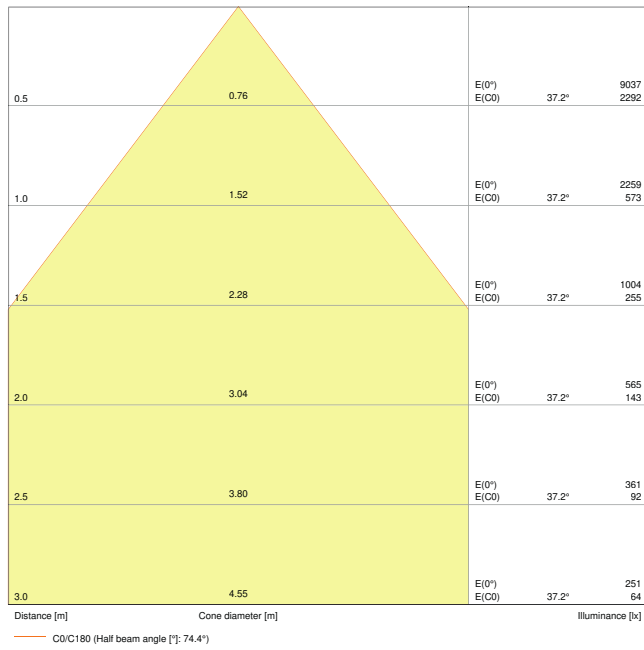

LDC typ cone

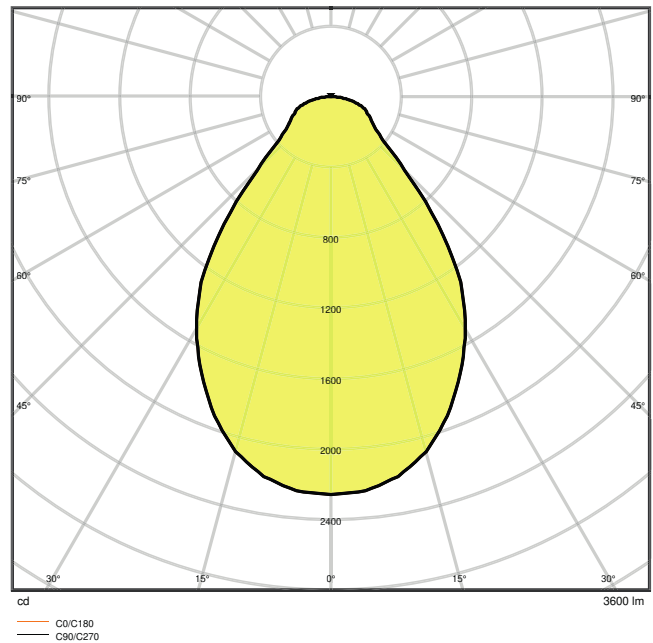

LDC typ polar

### WYMIARY I WAGA

Długość	595.00 mm
Szerokość	595.00 mm
Wysokość	35.00 mm
Masa produktu	1800,00 g

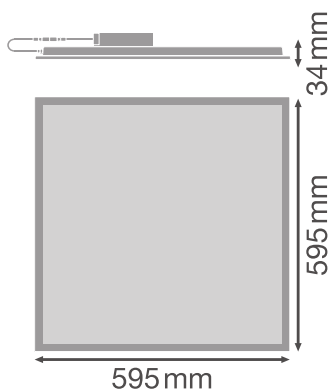

**MATERIAŁY I KOLORY**

Kolor produktu	Biały
Kolor obudowy	Biały
Materiał	Aluminum
Materiał osłony	Polystyrene (PS)
Materiał powierzchni emitującej światło	Polistyren
Próba palności zgodnie z IEC 60695-2-12	650 °C
Zawartość rtęci	0.0 mg

**ZASTOSOWANIE I MONTAŻ**

Zakres temperatury otoczenia	-10...+45 °C
Typ połączeń	Zacisk bezśrubowy
Typ zabezpieczenia	IP40
Klasa IK (odporność na uderzenia) [PIM]	IK02
Ściemnialna	Nie
Rodzaj montażu	Recessed/Suspended/Surface
Miejsce montażu	Sufit / Ściana
Obszar zastosowania	Indoor/Indoor
Długość montażowa	580 mm
Szerokość powierzchni montażowej	580 mm
Głębokość zamontowania	50,0 mm
Wymienny moduł LED	Niewymienialny

**Trwałość**

Trwałość L70/B50 @ 25 °C	50000 h
Trwałość L80/B10 @ 25 °C	50000 h
Trwałość L90/B10 @ 25 °C	30000 h
Liczba cykli włączeniowych	25000

**UKŁAD ZASILAJĄCY**

ECG (SE) - wartość tętnienia prądu	≤ 5 %
------------------------------------	-------

**CERTYFIKATY I NORMY**











Normy	CE / CB / EAC
Ograniczona temperatura powierzchni	Nie
Zebezpieczenie przed uderzeniami pioru	Nie



## EQUIPMENT / ACCESSORIES

- Dostępne są akcesoria do kilku typów montażu
- Stateczniki zewnętrzne w zestawie
- Wsporniki zabezpieczające w zestawie

## MATERIAŁY DO POBRANIA

MATERIAŁY DO POBRANIA	
	User instruction
	User instruction
	Addon Technical Information
	Addon Technical Information
	Dokumenty dotyczące oferty
	Declarations of conformity
	IES file (IES)
	LDT file (Eulumdat)
	R3D file (Relux 3D Model)
	M3D file (3D Model)
	UGR file (UGR table)

## DANE LOGISTYCZNE

Kod produktu	Opakowanie (liczba produktów / opakowanie)	Wymiary (długość x szerokość x wysokość)	Masa brutto	Objętość
4058118142200	Składane pudełko 1	602 mm x 40 mm x 648 mm	2192.00 g	15.60 dm <sup>3</sup>
4058118142217	Karton wysyłkowy 4	667 mm x 182 mm x 634 mm	10015.00 g	76.96 dm <sup>3</sup>

Wymieniony kod produktu oznacza najmniejszą ilość produktu, jaka może być zamówiona. Jednostka transportowa może zawierać jedną sztukę lub



więcej. Składając zamówienie prosimy o zamawianie ilości odpowiadających jednej lub wielokrotności jednostki transportowej.

## DODATKOWE INFORMACJE KATALOGOWE

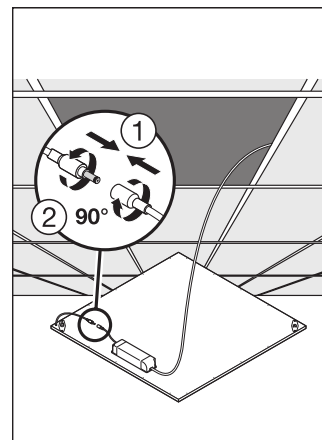
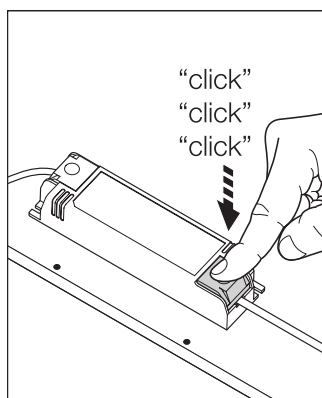
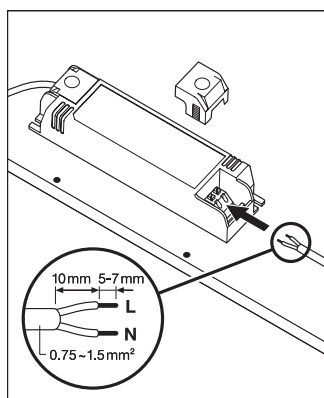

## Odnosiniki / linki

- Gwarancja, patrz [www.ledvance.pl/gwarancja](http://www.ledvance.pl/gwarancja)

## ZASTRZEŻENIE

Zastrzega się możliwość zmian bez uprzedzenia. Błędy i ominięcia są możliwe. Należy zawsze upewnić się czy korzystasz z najnowszej wersji katalogu.

