

- Dwa kierunki świecenia
- Możliwość uzyskania współczynnika UGR < 19
- Przestrzeń na zasilacz i komponenty elektroniczne
- Łatwy serwis
- Szeroka gama akcesoriów

## PRZEZNACZENIE PRODUKTU

- oświetlenie główne i dekoracyjne

## MONTAŻ

- w podwieszeniu, za pomocą dedykowanej listwy montażowej i dedykowanych akcesoriów  
- możliwość łatwego łączenia w ciągi i systemy

## INFORMACJE DODATKOWE

- możliwość zablokowania zasilacza wewnątrz profilu przy użyciu dedykowanych akcesoriów  
- standardowe długości profili oraz osłon KLUŚ: 1000 mm (tolerancja  $\pm 1,5$  mm) oraz 2005 mm / 3010 mm (tolerancja +5 mm); dla wybranych osłon 6050 mm, 10050 mm (tolerancja +5 mm)  
- wybierając inną długość profili / osłon niż dostępna w standardzie należy dodatkowo wybrać usługę cięcia w firmie KLUŚ

## RYSUNEK TECHNICZNY

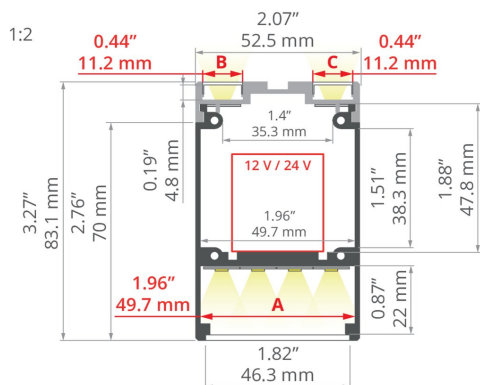

## SPECYFIKACJA TECHNICZNA

Materiał	aluminium
Możliwe IP oprawy	20
Możliwe kształty oprawy	prostokątny
Przekrój profilu	prostokątny
Szerokość	52.5 mm
Wysokość	83.1 mm
Szerokość klejenia LED A	49.7 mm
Szerokość klejenia LED B	11.2 mm
Szerokość klejenia LED C	11.2 mm
Liczba pasków LED A (szerokość 8 mm)	6
Liczba pasków LED B (szerokość 8 mm)	1
Liczba pasków LED C (szerokość 8 mm)	1
Z komorą na zasilacz	tak
Z możliwością uzyskania linii światła	tak
Typ budynku	Obiekt komercyjny, Obiekt handlowy
Przestrzeń	biuro, lobby / foyer
Oslona docinana jest na długość profilu	tak

Kolor	Długość	Ref
■ srebrny anodowany	1000 mm	A18030A_1 18030ANODA_1
	2005 mm	A18030A_2 18030ANODA_2
	3010 mm	A18030A_3 18030ANODA_3
■ czarny anodowany	1000 mm	A18030A07_1 18030K7_1
	2005 mm	A18030A07_2 18030K7_2
	3010 mm	A18030A07_3 18030K7_3

# Profil DES

Nr ref A18030





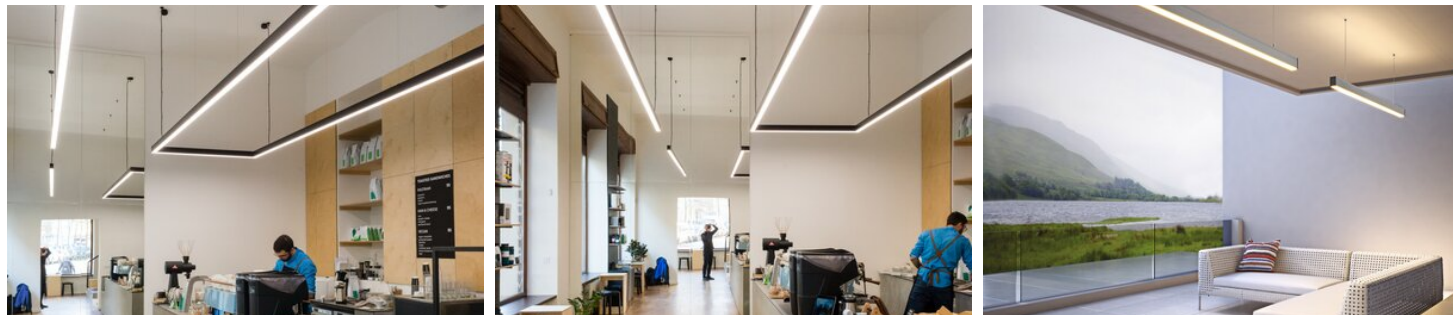

Ref. arch 18030

Możliwość łatwego łączenia w ciągi	<b>tak</b>
Wyprowadzenie przewodu od spodu	<b>tak</b>
Świecenie w dwie strony dla opraw wiszących	<b>tak</b>



## PRZYKŁADOWE REALIZACJE



## POWIĄZANE AKCESORIA > OSŁONY

NAZWA	MATERIAŁ	PRZEPUSZCZALNOŚĆ	KOLOR	NR REF	
KA		PC	63 %	<input type="checkbox"/> mleczny	B17035M 17035
			91 %	<input checked="" type="checkbox"/> przezroczysty	B17035T 17036
KA-PRO		PC	67 %	<input type="checkbox"/> mleczny	B17064M 17064
			94 %	<input checked="" type="checkbox"/> przezroczysty	B17064T 17065
DHS		PC	73 %	<input type="checkbox"/> mleczny	B17052M 17052
			94 %	<input checked="" type="checkbox"/> przezroczysty	B17052T 17063
HS		PC	73 %	<input type="checkbox"/> mleczny	B17208M 1369
			94 %	<input checked="" type="checkbox"/> przezroczysty	B17208T 1370
KA-COM		PVC	70 %	<input type="checkbox"/> mleczny	B17179M 17179
			93 %	<input checked="" type="checkbox"/> przezroczysty	B17179T 17180
LIGER		PC	70 %	<input type="checkbox"/> mleczny	B17037M 17037
			32 %	<input checked="" type="checkbox"/> czarny	B17037C 17040
JUN-47		PMMA	92 %	<input checked="" type="checkbox"/> przezroczysty	B17059P 17059

## POWIĄZANE AKCESORIA > ZAŚLEPKI

NAZWA	MATERIAŁ	KOLOR	NR REF
DESIN	PP	 srebrny	C24151L01 24151
		 czarny	C24151C02 24348
DES	stal nierdzewna	stalowy	C28209A01 42616
DES-HQ	aluminium	 szary	C28218AS 42626

## POWIĄZANE AKCESORIA > LED



**K-1210-12V**

K-1210-12

Ref. arch K-1210-12V



**K-1275-12V**

K-1275-12

Ref. arch K-1275-12V



**WP-K-1220-12V**

KWP-1220-12

Ref. arch WP-K-1220-12V

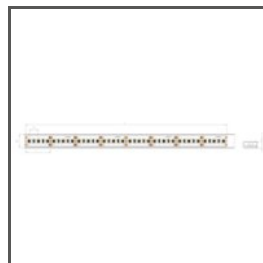

**WP-K-1275-12V**

KWP-1275-12

Ref. arch WP-K-1275-12V



**WP-K-1220-IP65-12V**

\_błąd

Ref. arch WP-K-1220-IP65-12V

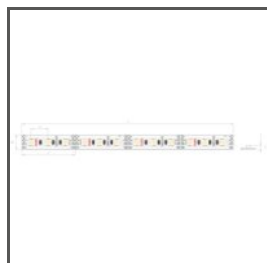

**K-1275-RGB-12V**

K-RGB-1275-12

Ref. arch K-1275-RGB-12V

## POWIĄZANE AKCESORIA > LED > BIAŁE MONO



**WP-K-1640-HD-IP65-24V**

KWP-GHD-1640-24

Ref. arch WP-K-1640-HD-IP65-24V



**WP-K-1910-HD-IP65-24V**

KWP-GHD-1910-24

Ref. arch WP-K-1910HDIP6524V



**WP-K-1220-IP65-24V**

KWP-1220-IP65-24

Ref. arch WP-K-1220-IP65-24V

## POWIĄZANE AKCESORIA > LED > RGB / RGB-W / RGB-CTT



**K-1530-RGB+W-24V**

K-RGBW-1530-24

Ref. arch K-1530-RGB+W-24V



**WP-K-1530-RGB+W-24V**

KWP-RGBW-1530-24

Ref. arch WP-K-1530-RGB+W-24V

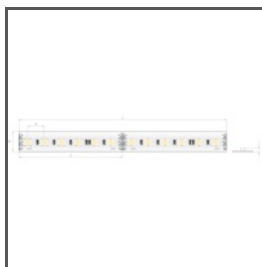

**K-1920-120-RGB-24V**

K-RGB-1920-120-24

Ref. arch K-1920-120-RGB-24V



**WP-K-1920-120-RGB-24V**

KWP-1920-120-RGB-24

Ref. arch WP-K-1920-120-RGB-24V

### POWIĄZANE AKCESORIA > LED > WYSOKA SKUTECZNOŚĆ ŚWIETLNA

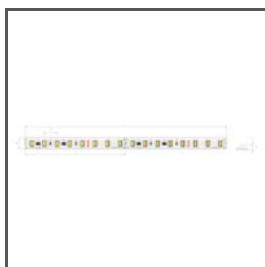

**K-HE-0480-HD-24V**

K-HEHD-0480-24

Ref. arch K-HE-0480-HD-24V

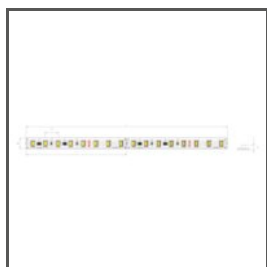

**K-HE-0960-HD-24V**

K-HEHD-0960-24

Ref. arch K-HE-0960-HD-24V

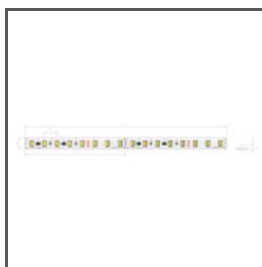

**K-HE-1440-HD-24V**

K-HEHD-1440-24

Ref. arch K-HE-1440-HD-24V

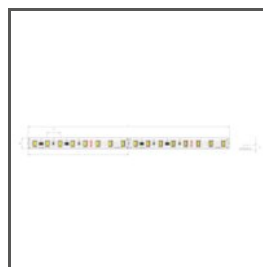

**K-HE-1920-HD-24V**

K-HEHD-1920-24

Ref. arch K-HE-1920-HD-24V

### POWIĄZANE AKCESORIA > INNE AKCESORIA > INNE AKCESORIA

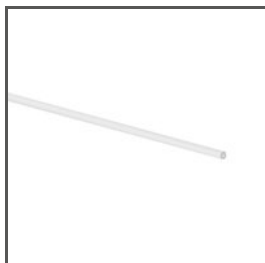

PRĘT TWORZYWOWY

**DES**

\_błąd

Ref. arch 42222

### POWIĄZANE AKCESORIA > INNE AKCESORIA > POZOSTAŁE



DŁAWNICA

**6x1,2**

C24517C07

Ref. arch 00802

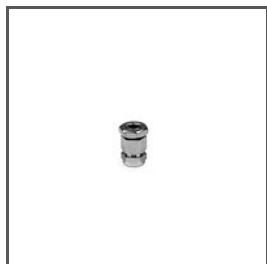

DŁAWNICA

**M8x1**

C42265N00

Ref. arch 42265

POWIĄZANE AKCESORIA > INNE AKCESORIA > WKŁADKI TECHNICZNE I OCHRONNE



WKŁADKA MONTAŻOWA

**45**

Z70457

Ref. arch 70457

POWIĄZANE AKCESORIA > INNE AKCESORIA > ZABEZPIECZENIA I BLOKADY



BLOKADA

**ZD**

C28195N00

Ref. arch 42521

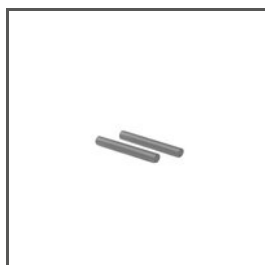

BLOKADA

**ZM**

C28194N00

Ref. arch 42520

POWIĄZANE AKCESORIA > INNE AKCESORIA > ZAWIESZKI I GŁOWICE DO POWIERZCHNI PRZEWODNIKOWE



ZAWIESZKA

**W-BOX-Z**

C28253N00

Ref. arch 00643

POWIĄZANE AKCESORIA > INNE AKCESORIA > ZAWIESZKI I GŁOWICE DO PROFILI PRZEWODNIKOWE

# Profil DES

Nr ref A18030

Ref. arch 18030



ZAWIESZKA

**PUSZ-LIN-ZD**

C28164N00, C28164L10,  
C28164L07

Ref. arch 42279, 42279L9010,  
42279L9005



ZAWIESZKA

**PUSZ-PRET-ZD**

C28167N00, C28167L10,  
C28167L07

Ref. arch 42282, 42282L9010,  
42282L9005

---

**POWIĄZANE AKCESORIA > INNE AKCESORIA > ZAWIESZKI I GŁOWICE DO PROFILI STANDARDOWE**



GŁOWICA

**BZP**

C28113N00

Ref. arch 42213

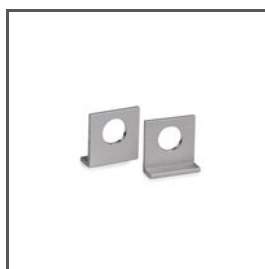

ZAWIESZKA

**UCHO-ZD**

C28193N00

Ref. arch 42513

---

**POWIĄZANE AKCESORIA > INNE AKCESORIA > ZESTAWY DO PODWIESZEŃ I MOCOWAŃ**



ZESTAW MOCOWAŃ

**RG-1**

C28230P00, C28230P01,  
C28230L10, C28230L07

Ref. arch 42647NI, 42647GSS,  
42647L9010, 42647L9005

---

**POWIĄZANE AKCESORIA > INNE AKCESORIA > ŁĄCZNIKI**

Profil DES

Nr ref A18030

Ref. arch 18030

**KLUŚ** Inspiring  
Solutions



ŁĄCZNIK

**ZM-NA-120**

C28242N00

Ref. arch 42729