

# Zestaw mocowań RD-3

Nr ref C28233P00, C28233P01, C28233L10, C28233L07

Ref. arch 42659NI, 42659GSS, 42659L9010, 42659L9005



- Skompletowany zestaw elementów
- Podwieszenie wzdłużne na linie
- Łatwa regulacja wysokości podwieszenia przy oprawie
- Łatwy montaż bez zdejmowania zaślepek
- Możliwość doboru dowolnej długości linki

## PRZEZNACZENIE PRODUKTU

- do podwieszania opraw LED

## MONTAŻ

- do powierzchni, za pomocą odpowiednio dobranych wkrętów
- do oprawy, za pomocą zamka małego
- linka zaczepiona w korku sufitowym za pomocą zakucia i regulowana przy oprawie za pomocą tulei zaciskowej

## RYSUNEK TECHNICZNY

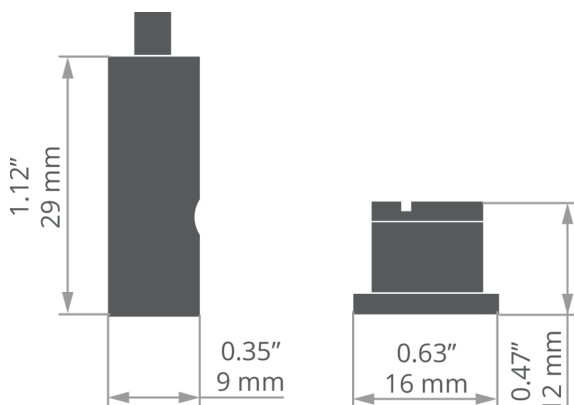

## SPECYFIKACJA TECHNICZNA

Materiał	mosiądz
Szerokość	9 mm
Wysokość	29 mm
Udźwig	15 kg

Kolor	Ref
<input checked="" type="checkbox"/> srebrny błyszczący	C28233P00 42659NI
<input checked="" type="checkbox"/> srebrny satynowy	C28233P01 42659GSS
<input type="checkbox"/> biały lakierowany	C28233L10 42659L9010
<input checked="" type="checkbox"/> czarny lakierowany	C28233L07 42659L9005

# Zestaw mocowań RD-3

Nr ref C28233P00, C28233P01, C28233L10, C28233L07

Ref. arch 42659NI, 42659GSS, 42659L9010, 42659L9005

## PRZYKŁADOWE REALIZACJE



## PROFILE POWIĄZANE > ARCHITEKTONICZNE



**3035**  
A18039  
Ref. arch 18039



**3035-O**  
A08441  
Ref. arch B8441

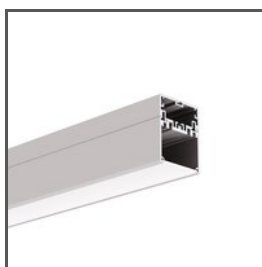

**4050**  
A18050  
Ref. arch 18050



**4050-W**  
A18051  
Ref. arch 18051



**GIZA**  
A05556  
Ref. arch B5556

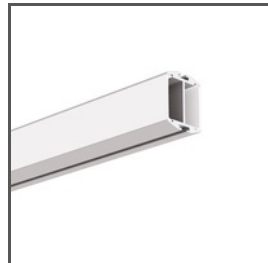

**GIZA-DUO-LL**  
A02162  
Ref. arch C2162



**GIZA-LL**  
A00758  
Ref. arch C0758

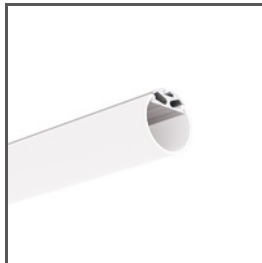

**JAZ**  
A08547  
Ref. arch B8547



**LIPOD**  
A05554  
Ref. arch B5554



**OPK-4**  
A00370  
Ref. arch C0370

## PROFILE POWIĄZANE > DO OŚWIETLENIA GŁÓWNEGO

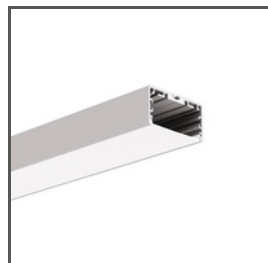

**LIPOD-50**  
A02609  
Ref. arch C2609

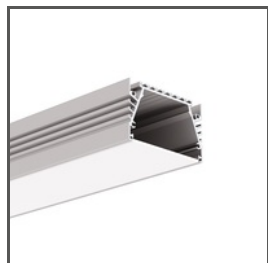

**SEPOD**  
A06593  
Ref. arch B6593

## PROFILE POWIĄZANE > MINIMALISTYCZNE

# Zestaw mocowań RD-3

Nr ref C28233P00, C28233P01, C28233L10, C28233L07

Ref. arch 42659NI, 42659GSS, 42659L9010, 42659L9005



## PIKO-ZM

A01168

Ref. arch C1168

---

### PROFILE POWIĄZANE > UNIWERSALNE



## OLEK

A08505

Ref. arch B8505



## PDS-ZM-PLUS

A02056

Ref. arch C2056



## PDS-ZMG

A01418

Ref. arch C1418

---

### SYSTEMY POWIĄZANE > SYSTEMY DO OŚWIETLENIA OGÓLNEGO

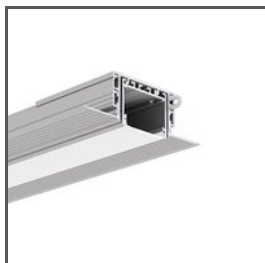

## 3035-KOZE

A08441+A18056

Ref. arch 18056+B8441



## PK-4

A18044+A00370

Ref. arch 18044+C0370