

- Montaż do płyt gipsowo-kartonowych
- Niewidoczna krawędź wpustu

PRZEZNACZENIE PRODUKTU

- oświetlenie główne i dekoracyjne

MONTAŻ

- we wpustach, za pomocą dedykowanych akcesoriów
- możliwość łatwego łączenia w ciągi i systemy

INFORMACJE DODATKOWE

- standardowe długości profili oraz osłon KLUŚ: 1000 mm (tolerancja $\pm 1,5$ mm) oraz 2005 mm / 3010 mm (tolerancja +5 mm); dla wybranych osłon 6050 mm, 10050 mm (tolerancja +5 mm)
- wybierając inną długość profili / osłon niż dostępna w standardzie należy dodatkowo wybrać usługę cięcia w firmie KLUŚ

RYSUNEK TECHNICZNY

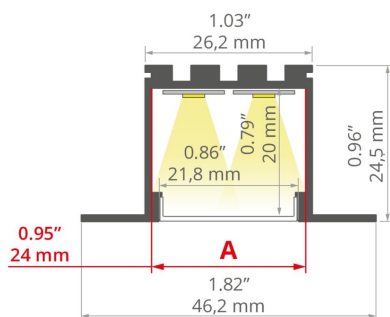

SPECYFIKACJA TECHNICZNA

Materiał	aluminium
Możliwe IP oprawy	20, 65
Możliwe kształty oprawy	wielokątny
Przekrój profilu	prostokątny
Szerokość	46,2 mm
Wysokość	24,5 mm
Szerokość klejenia LED A	24 mm
Liczba pasków LED A (szerokość 8 mm)	2
Z możliwością uzyskania linii światła	tak
Typ budynku	Obiekt horeca, Obiekt komercyjny, Obiekt handlowy
Przeznaczenie	nisza, oświetlenie ściany, biuro, meble, ciągi komunikacyjne
Oślona docinana jest na długość profilu	tak
Możliwość łatwego łączenia w ciągi	tak
Do płyt gipsowo-kartonowych	tak
Wyrowadzenie przewodu od spodu	tak

Kolor	Długość	Ref
■ srebrny anodowany	1000 mm	A05552A_1 B5552ANODA_1
	2005 mm	A05552A_2 B5552ANODA_2
	3010 mm	A05552A_3 B5552ANODA_3
□ biały lakierowany	2005 mm	A05552L10OD_2 B5552L9010OD_2
	1000 mm	A05552L10OD_1 B5552L9010OD_1
	3010 mm	A05552L10OD_3 B5552L9010OD_3

Profil LARKO

Nr ref A05552



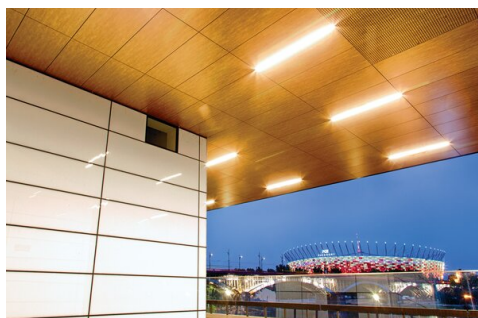
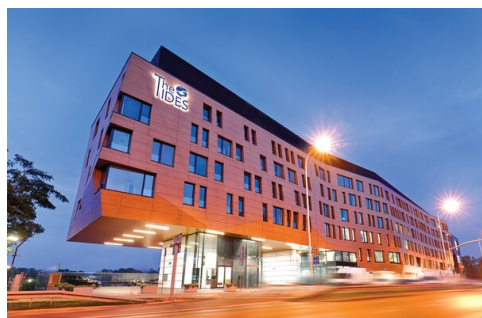

Ref. arch B5552

KLUŚ Inspiring
Solutions

PRZYKŁADOWE REALIZACJE



POWIĄZANE AKCESORIA > OSŁONY

NAZWA	MATERIAŁ	PRZEPUSZCZALNOŚĆ	KOLOR	NR REF		
LIGER-22		PC	62 %	<input type="checkbox"/> mleczny	B17032M 17032V1	
			B17032M 17032V10P			
			39 %	<input checked="" type="checkbox"/> czarny	B17032C 17087	
HS-22		PC	73 %	<input type="checkbox"/> mleczny	B17011M 17011	
			94 %	<input checked="" type="checkbox"/> przezroczysty	B17011T 17022	
G-K		PMMA	88 %	<input checked="" type="checkbox"/> mrożony	B17013F 17016	
			B17204F 00415			
			72 %	<input type="checkbox"/> mleczny	B17013M 17013	
			24 %	<input checked="" type="checkbox"/> czarny	B17013C 17014	
			47 %	<input type="checkbox"/> mleczny	B17203M 00413	
G-L		PMMA	69 %		B17006M 17010	
			17008 17008			
			85 %	<input checked="" type="checkbox"/> mrożony	95 % <input checked="" type="checkbox"/> przezroczysty	B17006T 17006
			85 %	<input checked="" type="checkbox"/> mrożony	<input checked="" type="checkbox"/> mrożony	B17006F 17017
			17008 17008			
			95 %	<input checked="" type="checkbox"/> przezroczysty	B17006T 17006	
			30 %	<input checked="" type="checkbox"/> czarny	B17006C 17012	
MUN-22		PC	86 %	<input checked="" type="checkbox"/> mrożony	B17042F 17042	

POWIĄZANE AKCESORIA > ZAŚLEPKI

NAZWA	MATERIAŁ	KOLOR	NR REF
LARKO		<input checked="" type="checkbox"/> szary	C24006C02 24006
		<input checked="" type="checkbox"/> metalizowany	C24006L01 24102
		<input type="checkbox"/> biały	C24006C10 24410

POWIĄZANE AKCESORIA > LED

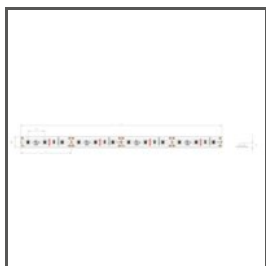

K-1210-12V

K-1210-12

Ref. arch K-1210-12V



K-1275-12V

K-1275-12

Ref. arch K-1275-12V



WP-K-1220-12V

KWP-1220-12

Ref. arch WP-K-1220-12V

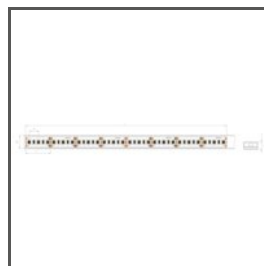

WP-K-1275-12V

KWP-1275-12

Ref. arch WP-K-1275-12V

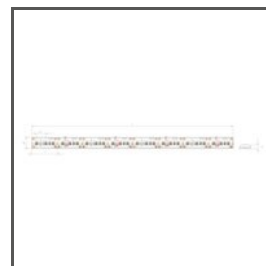

WP-K-1220-IP65-12V

_błąd

Ref. arch WP-K-1220-IP65-12V

POWIĄZANE AKCESORIA > LED > BIAŁE MONO



WP-K-1640-HD-IP65-24V

KWP-GHD-1640-24

Ref. arch WP-K-1640-HD-IP65-24V



WP-K-1910-HD-IP65-24V

KWP-GHD-1910-24

Ref. arch WP-K-1910HDIP6524V



WP-K-1220-IP65-24V

KWP-1220-IP65-24

Ref. arch WP-K-1220-IP65-24V

POWIĄZANE AKCESORIA > LED > RGB / RGB-W / RGB-CTT



K-1530-RGB+W-24V

K-RGBW-1530-24

Ref. arch K-1530-RGB+W-24V



WP-K-1530-RGB+W-24V

KWP-RGBW-1530-24

Ref. arch WP-K-1530-RGB+W-24V

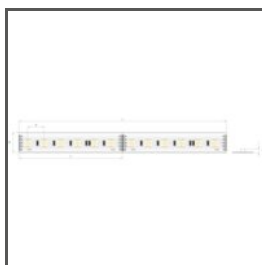

K-1920-120-RGB-24V

K-RGB-1920-120-24

Ref. arch K-1920-120-RGB-24V

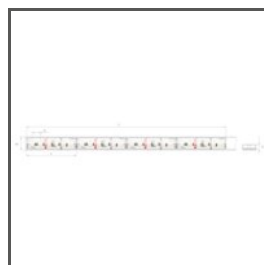

WP-K-1920-120-RGB-24V

KWP-1920-120-RGB-24

Ref. arch WP-K-1920-120-RGB-24V

POWIĄZANE AKCESORIA > LED > WYSOKA SKUTECZNOŚĆ ŚWIETLNA

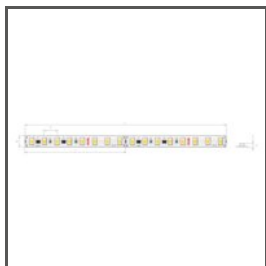

K-HE-0480-HD-24V

K-HEHD-0480-24

Ref. arch K-HE-0480-HD-24V

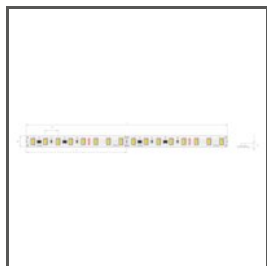

K-HE-0960-HD-24V

K-HEHD-0960-24

Ref. arch K-HE-0960-HD-24V



K-HE-1440-HD-24V

K-HEHD-1440-24

Ref. arch K-HE-1440-HD-24V

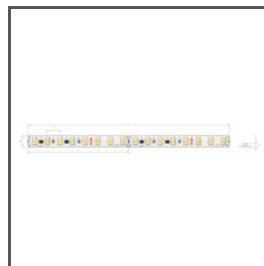

K-HE-1920-HD-24V

K-HEHD-1920-24

Ref. arch K-HE-1920-HD-24V

POWIĄZANE AKCESORIA > INNE AKCESORIA > KSZTAŁTKI

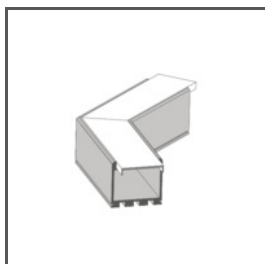

KSZTAŁTKA
L135
L135

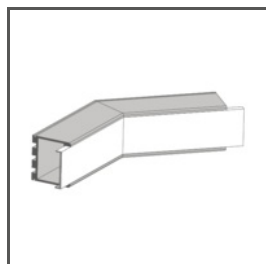

KSZTAŁTKA
L135PW
L135PW

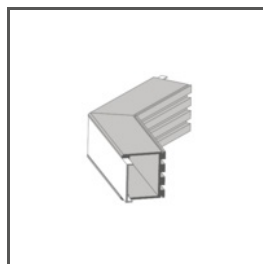

KSZTAŁTKA
L135PZ
L135PZ

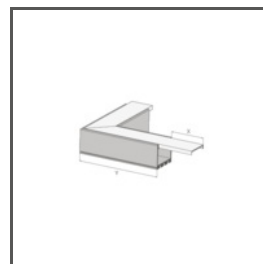

KSZTAŁTKA
L90
L90

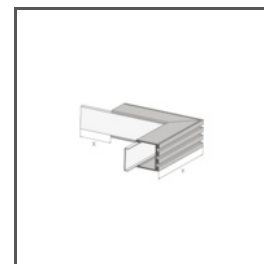

KSZTAŁTKA
L90PW
L90PW

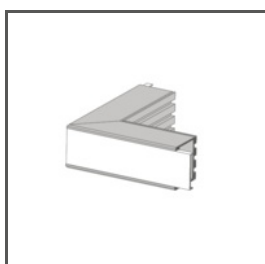

KSZTAŁTKA
L90PZ
L90PZ

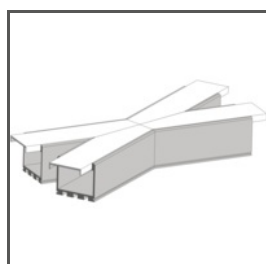

KSZTAŁTKA
X135
X135

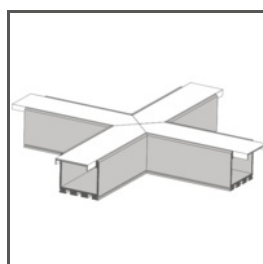

KSZTAŁTKA
X90
X90

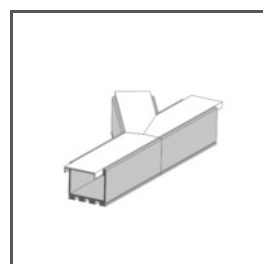

KSZTAŁTKA
T135L
T135L

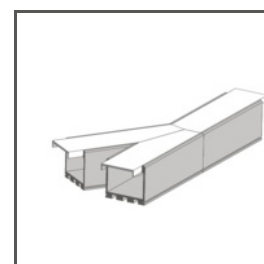

KSZTAŁTKA
T135R
T135R

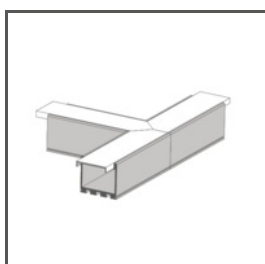

KSZTAŁTKA
T90
T90

POWIĄZANE AKCESORIA > INNE AKCESORIA > MASKOWNICE DO PROFILI

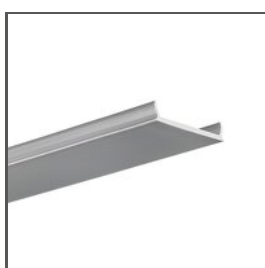

MASKOWNICA

MP-22

C28261L01_0.25,
C28261L10_0.25,
C28261L07_0.25

Ref. arch 17167, 17167L9010,
17167L9005

POWIĄZANE AKCESORIA > INNE AKCESORIA > POZOSTAŁE



DŁAWNICA

6,4x3

C42264C07

Ref. arch 42264

POWIĄZANE AKCESORIA > INNE AKCESORIA > SPRĘŻYNY DO WPUSTÓW I PROFILI TECHNICZNYCH



SPRĘŻYNA

KMA

C24503N00

Ref. arch 00838

POWIĄZANE AKCESORIA > INNE AKCESORIA > ZATRZASKI



ZATRZASK

TEKNIK

C24003C10

Ref. arch 24003

POWIĄZANE AKCESORIA > INNE AKCESORIA > ZAWIESZKI I GŁOWICE DO PROFILI PRZEWODNIKOWE

Profil LARKO

Nr ref A05552

Ref. arch B5552



ZAWIESZKA

OS22-LIN-Z

C28184L07, C28184L10

Ref. arch 42341L9005, 42341L9010



ZAWIESZKA

OS22-PRET-Z

C28186L07, C28186L10

Ref. arch 42344L9005, 42344L9010



ZAWIESZKA

OS22-DUO-LIN-Z

C28183L07, C28183L10

Ref. arch 42340L9005, 42340L9010



ZAWIESZKA

OS22-DUO-PRET-Z

C28185L07, 42343L9010

Ref. arch 42343L9005, 42343L9010

POWIĄZANE AKCESORIA > INNE AKCESORIA > ŁĄCZNIKI



ŁĄCZNIK

ZM-180

C28075N00

Ref. arch 40693