

OPIS PRODUKTU

- Łatwy, szybki montaż i demontaż powierzchniowy
- Ukrywa źródło światła - najjaśniejszy, kontrastowy element oprawy
- Zawężony kąt świecenia
- Zagłębiona osłona minimalizuje efekt olśnienia
- Umożliwia stosowanie bardziej wydajnych, przezroczystych osłon bez pogorszenia estetyki oprawy (widoczność punktów LED jest ograniczona)

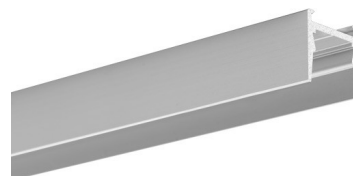

WYKOŃCZENIE :

Srebrny anodowany Czarny anodowany

*Inne kolory wykończenia dostępne na zamówienie

Wypełnij puste pola

Nr produktu	
Typ oprawy	
Firma	
Projekt	
Data	

SPECYFIKACJA TECHNICZNA

Przeznaczenie produktu

- do stosowania w architekturze wnętrz i meblarstwie
- do podświetlania elementów gdzie źródło światła ma pozostać niewidoczne

Montaż

- montaż do płaszczyzny za pośrednictwem mocownika typu „H”

Dodatkowe informacje

- oprawa umożliwiająca bezkolizyjne oświetlenie poszczególnych stref mieszkania. Minimalizuje efekt lśnienia nie narażając użytkownika na dyskomfort. Ukryte źródło światła w oprawie zapewnia wyższy komfort przebywania we wnętrzach z dużą ilością opraw oświetleniowych. Zagłębione źródło światła w profilu MICRO-HG utrudnia kontakt wzrokowy z najjaśniejszym elementem oprawy
- polecamy zastosowanie w kuchni pod szafkami szczególnie w otwartych aneksach kuchennych; wszędzie tam gdzie widać oprawę z pozycji siedzącej, leżącej lub poziomego wzrostu dziecka
- może być wyposażony w osłony przezroczyste i mleczne

Profil MICRO-HG		
Osłona	Kąt świecenia około	UGR w zależności od zastosowanego paska LED

LIGER	90°	od 17 do 21,3
HS - mleczna	85°	od 16,1 do 20,7
HS - przezroczysta	80°	od 16,7 do 20,2

UGR < 19 spełniony przy kierunku spojrzenia w poprzek do osi oprawy oświetleniowej

DOSTĘPNE DŁUGOŚCI

Nr Ref	wykończenie powierzchni	dostępne długości
C1419ANODA_1	Srebrny anodowany	1000mm
C1419ANODA_2	Srebrny anodowany	2000mm
C1419ANODA_3	Srebrny anodowany	3000mm
C1419K7_1	Czarny anodowany	1000 mm
C1419K7_2	Czarny anodowany	2000 mm
C1419K7_3	Czarny anodowany	3000 mm

RYSUNEK TECHNICZNY

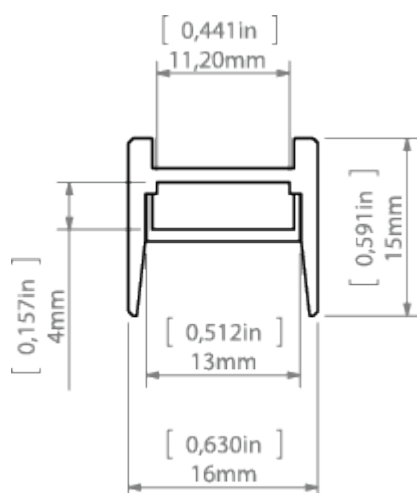

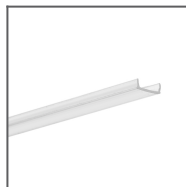
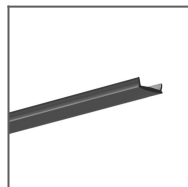
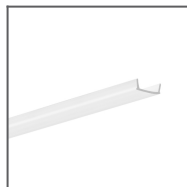
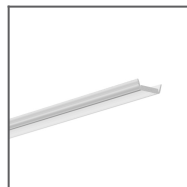
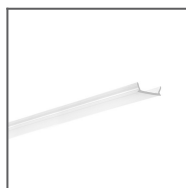
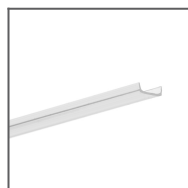
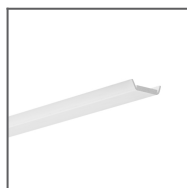
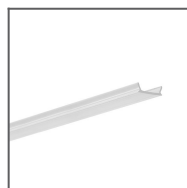
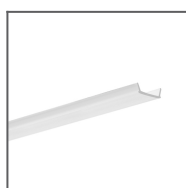
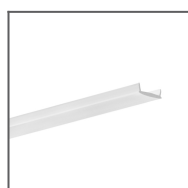
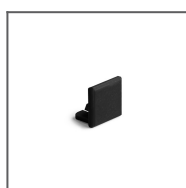
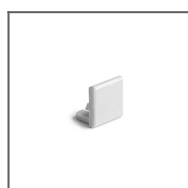
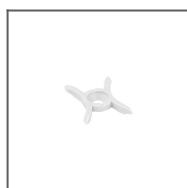
PRODUKTY POWIĄZANE**OSŁONY**Osłona KA
przezroczysta
Ref: 17036Osłona LIGER
czarna
Ref: 17040Osłona KA
mleczna
Ref: 17035Osłona HS
przezroczysta
Ref: 1370Osłona KA-PRO
mleczna
Ref: 17064Osłona KA-COM
przezroczysta
Ref: 17122Osłona HS
mleczna
Ref: 1369Osłona KA-PRO
przezroczysta
Ref: 17065Osłona KA-COM
mleczna
Ref: 17121Osłona LIGER
mleczna
Ref: 17037**ZAŚLEPKI**Zaślepka MICRO-
G czarna
Ref: 24331Zaślepka MICRO-
G szara
Ref: 24319**AKCESORIA**Głowica BZP
Ref: 42213Głowica BZP-ZO
Ref: 42214Mocownik PDS-H
Ref: 24214Zawieszka FI-10-
H-P
Ref: 42245



Zawieszka FI-10-
H-W
Ref: 42243



Zawieszka PUSZ-
LIN-MR
Ref: 42258



Zawieszka PUSZ-
PRET-MR
Ref: 42252



Zestaw mocowań
M11
Ref: 42609



Zestaw mocowań
M12
Ref: 42610

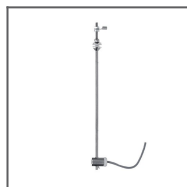

Zestaw mocowań
M13
Ref: 42611



Zestaw mocowań
M3
Ref: 42303



Zestaw mocowań
W1
Ref: 42602



Zestaw mocowań
W2
Ref: 42603



Zestaw mocowań
W6
Ref: 42604



Zestaw mocowań
W7
Ref: 42605



Dławnica 8,8x1,2
Ref: 00802