

OPIS PRODUKTU

- Zaprojektowany do uzyskania stopnia ochrony IP65
- Maskowanie nierównych krawędzi wpustu
- Łatwy montaż
- Wysokość profilu nieprzekraczająca grubości płyt G-K

WYKOŃCZENIE :

Srebrny anodowany

*Inne kolory wykończenia dostępne na zamówienie



Wypełnij puste pola

Nr produktu	
Typ oprawy	
Firma	
Projekt	
Data	

SPECYFIKACJA TECHNICZNA

Przeznaczenie produktu

- budowa opraw zabudowanych we wpustach o małej głębokości

Montaż

- we wpustach za pośrednictwem sprężyn montażowych KMA lub z użyciem klejów montażowych

Dodatkowe informacje

- możliwość wykonania oprawy liniowej o stopniu ochrony IP65, co oznacza oprawę pyłoszczelną i strugoodporną
- uzyskanie IP65 jest możliwe z osłonami: LIGER-22, MUN-22 i HS-22
- szeroki kołnierz nie wymagający precyzyjnego wykonania wpustu
- miejsce na pasek LED: 21.8 mm

DOSTĘPNE DŁUGOŚCI

Nr Ref	wykończenie powierzchni	dostępne długości
B6164ANODA_1	Srebrny anodowany	1000 mm
B6164ANODA_2	Srebrny anodowany	2000 mm
B6164ANODA_3	Srebrny anodowany	3000 mm

RYSUNEK TECHNICZNY

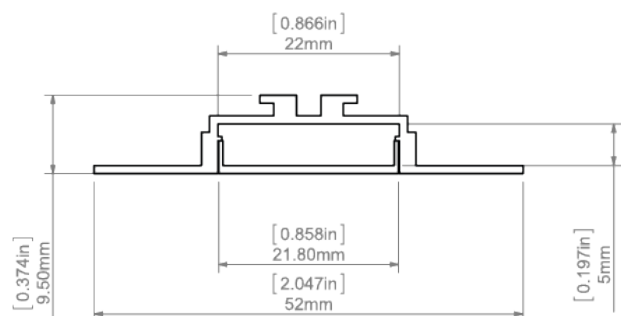

PRODUKTY POWIĄZANE

OSŁONY

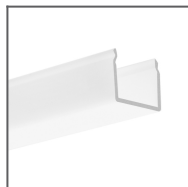

Osłona G-K mleczna
Ref: 17007

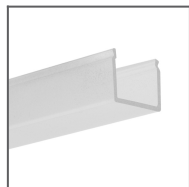

Osłona G-K mrożona
Ref: 00415

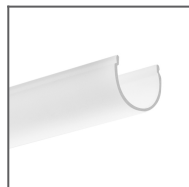

Osłona G-L mleczna
Ref: 00413

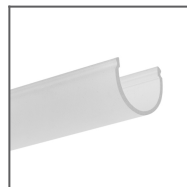

Osłona G-L mrożona
Ref: 17008

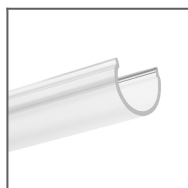

Osłona G-L przezroczysta
Ref: 17006

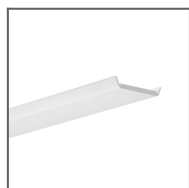

Osłona HS-22 mleczna
Ref: 17011

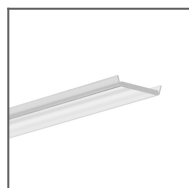

Osłona HS-22 przezroczysta
Ref: 17022

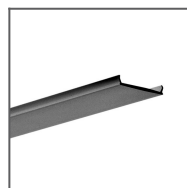

Osłona LIGER-22 czarna
Ref: 17044

110°

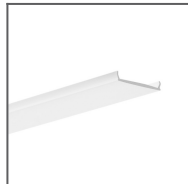

Osłona LIGER-22 mleczna
Ref: 17032V1

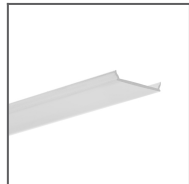

Osłona MUN-22 mrożona
Ref: 17042

110°



100°



ZAŚLEPKI

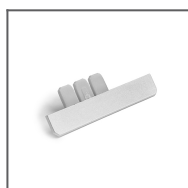

Zaślepka OPAC-30 metalizowana
Ref: 24052

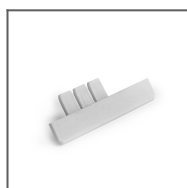

Zaślepka OPAC-30 szara
Ref: 24045

AKCESORIA

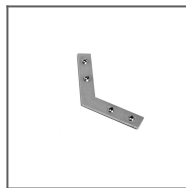

Łącznik ZM-120
Ref: 42728

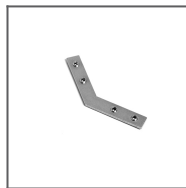

Łącznik ZM-135
Ref: 42720

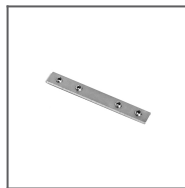

Łącznik ZM-180
Ref: 42717

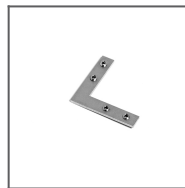

Łącznik ZM-90
Ref: 42716

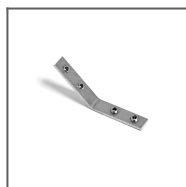

Łącznik ZM-
PION-135
Ref: 42719

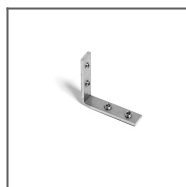

Łącznik ZM-
PION-90
Ref: 42718



Maskownica
MP-22 biała
Ref: 17167L9010

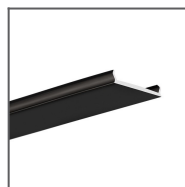

Maskownica
MP-22 czarna
Ref: 17167L9005

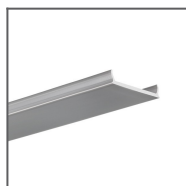

Maskownica
MP-22
metalizowana
Ref: 17167



Sprężyna KMA
Ref: 00838V1