

OPIS PRODUKTU

- Oświetlanie nisz z efektem cienkiej krawędzi sufitu podwieszanego
- Łatwa obsługa serwisowa

WYKOŃCZENIE :

Nieanodowany (surowy) 

*Inne kolory wykończenia dostępne na zamówienie



Wypełnij puste pola

| | |
|-------------|--|
| Nr produktu | |
| Typ oprawy | |
| Firma | |
| Projekt | |
| Data | |

SPECYFIKACJA TECHNICZNA

Przeznaczenie produktu

- nastrojowe podświetlenie nisz architektonicznych znajdujących się w dowolnej odległości od ściany
- światło kierowane jest na sufit

Montaż

- za pomocą wkrętów odpowiednio dobranych do rodzaju podłoża

Dodatkowe informacje

- możliwość montażu w orientacji poziomej i pionowej
- źródło światła w łatwo demontowalnej oprawie ONISA

DOSTĘPNE DŁUGOŚCI

| Nr Ref | wykończenie powierzchni | dostępne długości |
|-----------|-------------------------|-------------------|
| 18026NA_1 | Nieanodowany (surowy) | 1000 mm |
| 18026NA_2 | Nieanodowany (surowy) | 2000 mm |
| 18026NA_3 | Nieanodowany (surowy) | 3000 mm |

RYSUNEK TECHNICZNY

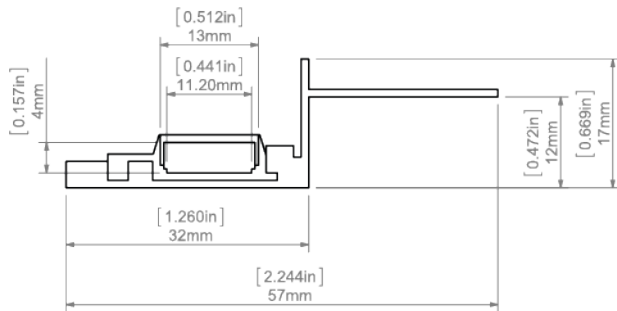

PRODUKTY POWIĄZANE

OSŁONY

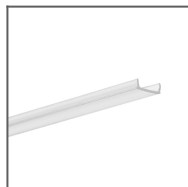

Osłona KA
przezroczysta
Ref: 17036

110°

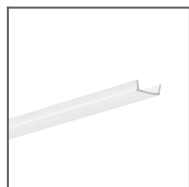
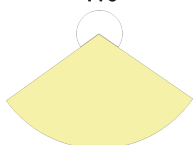

Osłona KA mleczna
Ref: 17035

110°

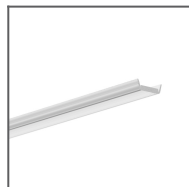
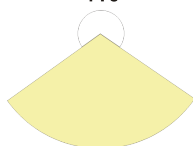

Osłona HS
przezroczysta
Ref: 1370

110°

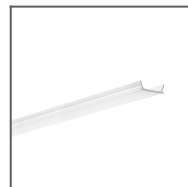
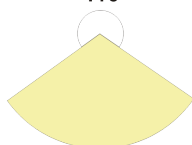

Osłona KA-PRO
mleczna
Ref: 17064

110°

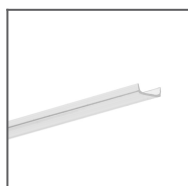
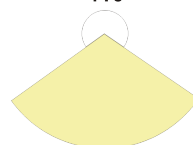

Osłona KA-COM
przezroczysta
Ref: 17122

100°

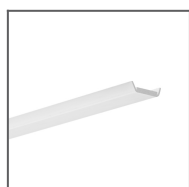

Osłona HS mleczna
Ref: 1369

110°

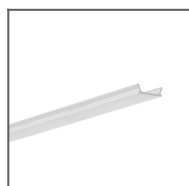
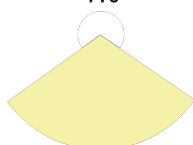

Osłona KA-PRO
przezroczysta
Ref: 17065

100°

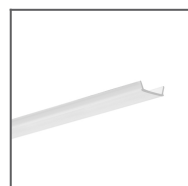

Osłona KA-COM
mleczna
Ref: 17121

110°

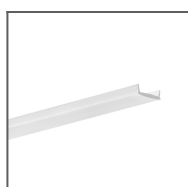
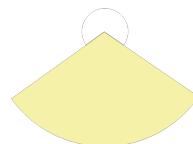

Osłona LIGER
mleczna
Ref: 17037

120°



ZAŚLEPKI



Zaślepka ONISA
szara
Ref: 24100

AKCESORIA



Dławnica 8,8x1,2
Ref: 00802

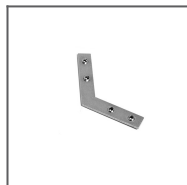

Łącznik ZM-
NA-120
Ref: 42729

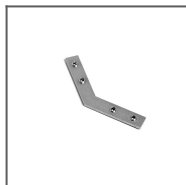

Łącznik ZM-
NA-135
Ref: 42725

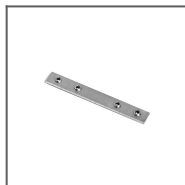

Łącznik ZM-
NA-180
Ref: 42724

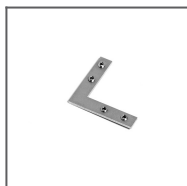

Łącznik ZM-NA-90
Ref: 42723

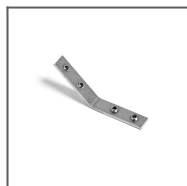

Łącznik ZM-NA-
PION-135
Ref: 42727

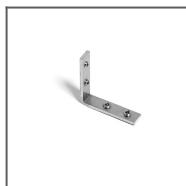

Łącznik ZM-NA-
PION-90
Ref: 42726

MATERIAŁY MARKETINGOWE



Plansza
P230-90074M
Ref: 90074M



Zestaw
prezentacyjny 5
Ref: 90124