

Profil OPK-4

Nr ref A00370

Ref. arch C0370

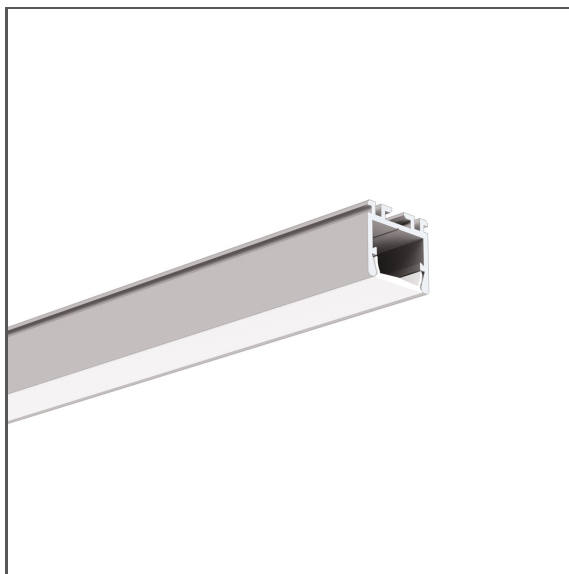

RYSUNEK TECHNICZNY

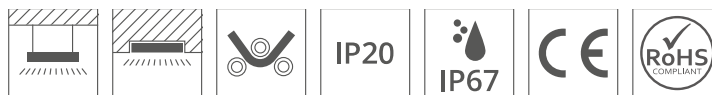
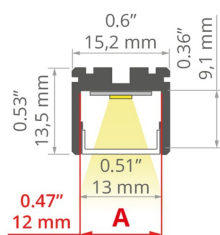

- Szeroka gama akcesoriów
- Łatwy serwis
- Mały promień gięcia

PRZEZNACZENIE PRODUKTU

- oświetlenie główne i dekoracyjne

MONTAŻ

- we wpustach, za pomocą dedykowanej listwy montażowej
- możliwość łatwego łączenia w ciągi i systemy

INFORMACJE DODATKOWE

- demontaż z listwy montażowej przy użyciu specjalnych płytek
- możliwość płynnego przejścia z oprawy wbudowanej w podwieszaną
- standardowe długości profili oraz osłon KLUŚ: 1000 mm (tolerancja $\pm 1,5$ mm) oraz 2005 mm / 3010 mm (tolerancja +5 mm); dla wybranych osłon 6050 mm, 10050 mm (tolerancja +5 mm)
- wybierając inną długość profili / osłon niż dostępna w standardzie należy dodatkowo wybrać usługę cięcia w firmie KLUŚ

SPECYFIKACJA TECHNICZNA

Materiał	aluminium
Kolor	■ srebrny anodowany
Możliwe IP oprawy	20, 67
Możliwe kształty oprawy	prostokątny
Przekrój profilu	prostokątny
Szerokość	15.2 mm
Wysokość	13.5 mm
Szerokość klejenia LED A	12 mm
Liczba pasków LED A (szerokość 8 mm)	1
Z możliwością uzyskania linii światła	tak
Możliwość gięcia	tak
Minimalny promień zewnętrzny	300 mm
Minimalny promień wewnętrzny	300 mm
Typ budynku	Obiekt horeca, Obiekt komercyjny, Obiekt mieszkaniowy
Przestrzeń	kuchnia, meble, ciągi komunikacyjne
Osłona docinana jest na długość profilu	tak

Długość	Ref
1000 mm	A00370A_1 C0370ANODA_1
2005 mm	A00370A_2 C0370ANODA_2
3010 mm	A00370A_3 C0370ANODA_3

Profil OPK-4

Nr ref A00370

Ref. arch C0370

Możliwość łatwego łączenia w ciągi	tak
Do płyt gipsowo-kartonowych	tak
Wyrowadzenie przewodu od spodu	tak

PRZYKŁADOWE REALIZACJE



PROFILE POWIĄZANE > PROFILE TECHNICZNE



TPK-4

A18044





Ref. arch 18044

Profil OPK-4

Nr ref A00370

Ref. arch C0370

POWIĄZANE AKCESORIA > OSŁONY

NAZWA	MATERIAŁ	PRZEPUSZCZALNOŚĆ	KOLOR	NR REF
LIGER		PC	<input type="checkbox"/> mleczny	B17037M 17037
			<input checked="" type="checkbox"/> czarny	B17037C 17040
KA-COM		PVC	<input type="checkbox"/> mleczny	B17179M 17179
			<input checked="" type="checkbox"/> przezroczysty	B17179T 17180
HS		PC	<input type="checkbox"/> mleczny	B17208M 1369
			<input checked="" type="checkbox"/> przezroczysty	B17208T 1370
KA-PRO		PC	<input type="checkbox"/> mleczny	B17064M 17064
			<input checked="" type="checkbox"/> przezroczysty	B17064T 17065
KA		PC	<input type="checkbox"/> mleczny	B17035M 17035
			<input checked="" type="checkbox"/> przezroczysty	B17035T 17036

POWIĄZANE AKCESORIA > ZAŚLEPKI

NAZWA	MATERIAŁ	KOLOR	NR REF
OPK-4	 ABS	<input checked="" type="checkbox"/> szary	C24238C02 24238

POWIĄZANE AKCESORIA > INNE AKCESORIA > POZOSTAŁE



DŁAWNICA

6x1,2

C24517C07

Ref. arch 00802

POWIĄZANE AKCESORIA > INNE AKCESORIA > SPRĘŻYNY POWIERZCHNIOWE

Profil OPK-4

Nr ref A00370

Ref. arch C0370

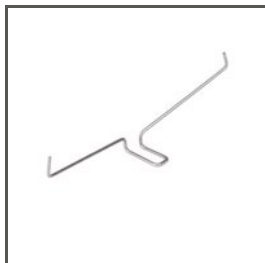

SPRĘŻYNA

GP

C24500N00

Ref. arch 00293

POWIĄZANE AKCESORIA > INNE AKCESORIA > ZABEZPIECZENIA I BLOKADY

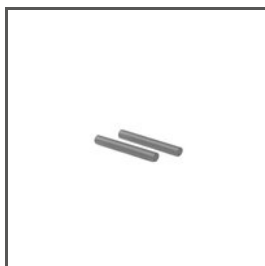

BLOKADA

ZM

C28194N00

Ref. arch 42520

POWIĄZANE AKCESORIA > INNE AKCESORIA > ZAWIESZKI I GŁOWICE DO PROFILI PRZEWODNIKOWE



ZAWIESZKA

PUSZ-LIN-ZM

C28160N00, C28160L10,
C28160L07

Ref. arch 42275, 42275L9010,
42275L9005

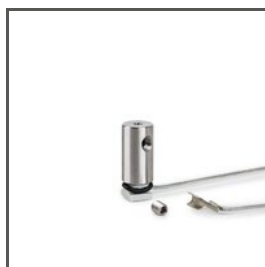

ZAWIESZKA

FI-8-LIN-ZMZ

C28171N00, C28171L10,
C28171L07

Ref. arch 42286, 42286L9010,
42286L9005



ZAWIESZKA

PUSZ-PRET-ZM

C28161N00, C28161L10,
C28161L07

Ref. arch 42276, 42276L9010,
42276L9005



ZAWIESZKA

PUSZ-LIN-MR

C28163N00, C28163L10,
C28163L07

Ref. arch 42278, 42278L9010,
42278L9005

POWIĄZANE AKCESORIA > INNE AKCESORIA > ZAWIESZKI I GŁOWICE DO PROFILI STANDARDOWE

Profil OPK-4

Nr ref A00370

Ref. arch C0370



GŁOWICA

BZP

C28113N00
Ref. arch 42213



ZAWIESZKA

FI-8-LIN-ZM

C28170N00, C28170L10,
C28170L07
Ref. arch 42285, 42285L9010,
42285L9005



ZAWIESZKA

FI-10-ZM-P

C28117N00
Ref. arch 42244



ZAWIESZKA

FI-10-ZM-W

C28116N00
Ref. arch 42242

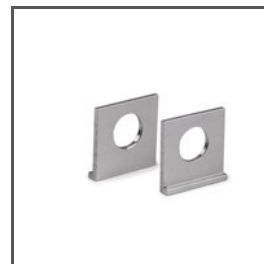

ZAWIESZKA

UCHO-ZM

C28192N00, C28192L07
Ref. arch 42512, 42525

POWIĄZANE AKCESORIA > INNE AKCESORIA > ZESTAWY DO PODWIESEŃ I MOCOWAŃ



ZESTAW MOCOWAŃ

W1

C28203N00
Ref. arch 42602



ZESTAW MOCOWAŃ

W2

C28204N00
Ref. arch 42603

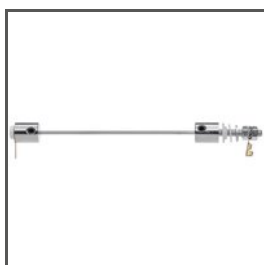

ZESTAW MOCOWAŃ

W6

C28205N00
Ref. arch 42604



ZESTAW MOCOWAŃ

RD-1

C28231
Ref. arch 42658NI, 42658GSS,
42658L9005, 42658L9010



ZESTAW MOCOWAŃ

RG-1

C28230P00, C28230P01,
C28230L10, C28230L07
Ref. arch 42647NI, 42647GSS,
42647L9010, 42647L9005



ZESTAW MOCOWAŃ

RD-2

C28232P00, C28232P01,
C28232L10, C28232L07
Ref. arch 42653NI, 42653GSS,
42653L9010, 42653L9005



ZESTAW MOCOWAŃ

RD-3

C28233P00, C28233P01,
C28233L10, C28233L07
Ref. arch 42659NI, 42659GSS,
42659L9010, 42659L9005



ZESTAW MOCOWAŃ

RD-4

C28234P00, C28234P01,
C28234L10, C28234L07
Ref. arch 42657NI, 42657GSS,
42657L9010, 42657L9005

POWIĄZANE AKCESORIA > INNE AKCESORIA > ŁĄCZNIKI

Profil OPK-4

Nr ref A00370

Ref. arch C0370



ŁĄCZNIK

ZM-60

C28243N00

Ref. arch 42736