



CorePro LED PLC

CorePro LED PLC CorePro LED PLC 6.5W 840 2P G24d-2

Lampa Philips CorePro LED PLC to idealne rozwiązanie, jeśli chodzi o zmianę na nowszą wersję oświetlenia typu downlight w szerokim zakresie zastosowań oświetlenia ogólnego. Łączy źródło światła LED z tradycyjną konstrukcją świetlówki, by zaoferować świetną energooszczędność przez cały okres eksploatacji, który jest dwukrotnie dłuższy niż w przypadku świetlówek.

Danych wyrobów

Informacje podstawowe	
Trzonek	G24D-2 [G24d-2]
Trwałość nominalna (Nom)	30000 h
Cykl załączania	50000X
B50L70	30000 h

Dane techniczne oświetlenia	
kod barwy	840 [Tb 4000K (841)]
Strumień świetlny (Nom)	700 lm
Strumień świetlny (znamionowy) (Nom)	700 lm
Skorelowana temperatura barwowa (Nom)	4000 K
Jednorodność barw	<6
Wskaźnik oddawania barw (Nom)	83
Współczynnik zachowania strumienia świetlnego na zakończenie nominalnego okresu eksploatacji (Nom)	70 %

Eksploatacja i połączenie elektryczne	
Częstotliwość wejściowa	50 do 60 Hz
Power (Rated) (Nom)	6.5 W
Prąd lampy (Max)	35 mA

Prąd lampy (Min)	25 mA
Czas uruchomienia (Nom)	0.5 s
Czas rozgrzewania lampy do 60% (Nom)	0.5 s
Współczynnik mocy (Nom)	0.9
Napięcie (Nom)	220-240 V

Temperatura	
Temperatura otoczenia (Max)	35 °C
Temperatura otoczenia (Min)	-20 °C
Temperatura przechowywania (Max)	65 °C
Temperatura przechowywania (Min)	-40 °C
Maksymalna temperatura obudowy (Nom)	65 °C

Sterowniki i zmiana natężenia strumienia świetlnego	
Funkcja ściemniania	brak

Mechanika i korpus	
Długość produktu	100 mm

Certyfikaty i zastosowania	
Energooszczędny produkt	tak

CorePro LED PLC

Etykieta Efektywności Energetycznej (EEL)	A+
Znaki zatwierdzenia	Oznaczenie CE RoHS compliance Certyfikat KEMA Keur
Zużycie energii elektrycznej w kWh/1000 h	9 kWh
Dane techniczne produktu	
Pełny kod produktu	871869654129600
Nazwa produktu na zamówieniu	CorePro LED PLC CorePro LED PLC 6.5W 840 2P G24d-2

EAN/UPC - Produkt	8718696541296
Kod zamówienia	54129600
Numerator - Liczba sztuk w opakowaniu paczce	1
Numerator - Liczba paczek w opakowaniu zewnętrznym	10
Materiał Nr (12NC)	929001201502
Waga netto (szt.)	0.077 kg

Rysunki techniczne

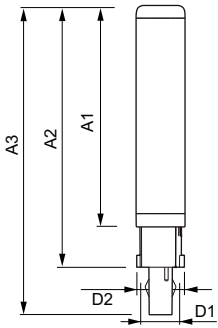

LEDtube PLC 6.5W G24d-2/840 2P

Product	D1	D2	A1	A2	A3
CorePro LED PLC 6.5W 840 2P G24d-2	24.3 mm	28.4 mm	105.8 mm	125 mm	147.6 mm

Dane fotometryczne

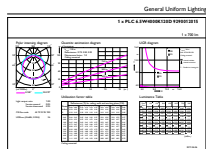

General Uniform Lighting
1 PLC 6.5W 840 2P G24d-2

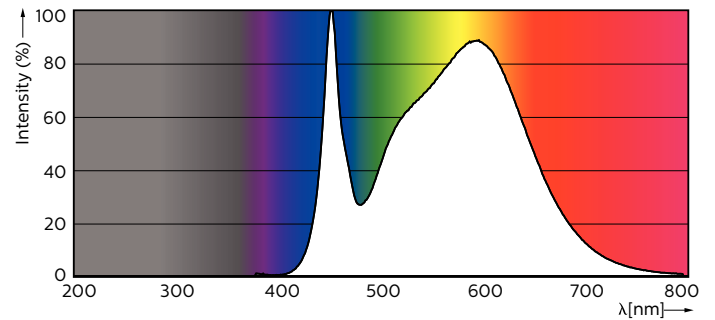

LEDtube PLC 100mm 9W G24Q-3 840 1000lm

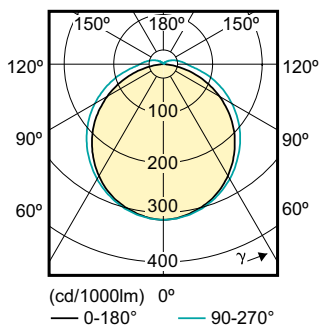

Okres eksploatacji

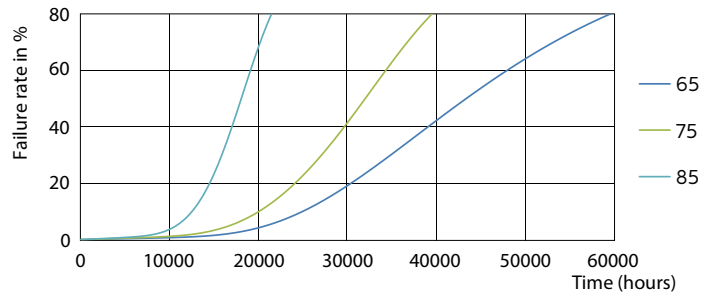
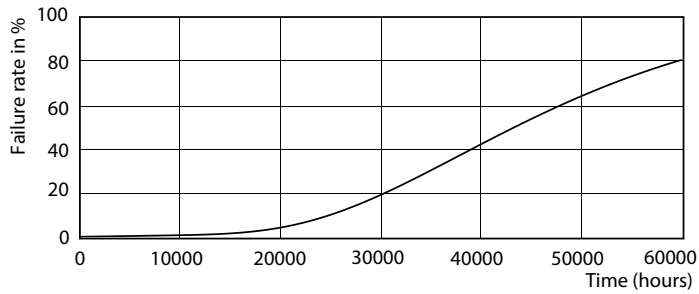

LEDtube PLC 100mm 7W G24D-2 830 650lm

LEDtube PLC 100mm 7W G24D-2 830 650lm

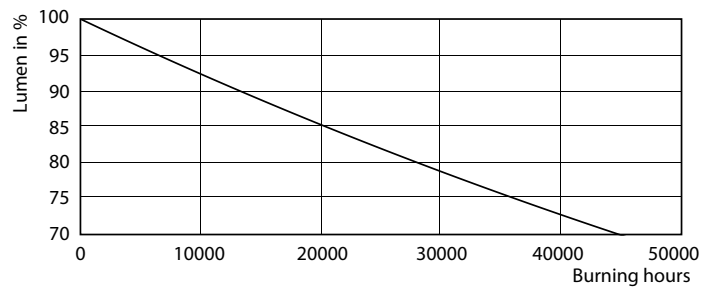

LEDtube PLC 100mm 7W G24D-2 830 650lm

LEDtube PLC 100mm 7W G24D-2 830 650lm



LEDtube PLC 100mm 7W G24D-2 830 650lm

